

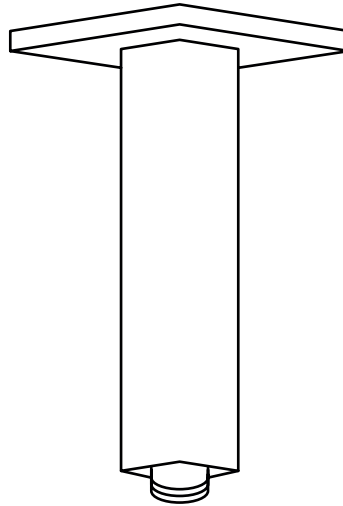

VALLONE



COMO 25

MONTAGEANLEITUNG

EN INSTALLATION INSTRUCTIONS
FR INSTRUCTIONS POUR L'INSTALLATION
IT ISTRUZIONI DI MONTAGGIO
ES INSTRUCCIONES DE MONTAJE
RU ИНСТРУКЦИЯ ПО МОНТАЖУ



– WWW.VALLONE.DE



VALLONE

D TECHNISCHES DATENBLATT
EN TECHNICAL DATA SHEET
FR INSTRUCTIONS POUR L'INSTALLATION

IT SCHEDA TECNICA
ES INSTRUCCIONES DE MONTAJE
RU ТЕХНИЧЕСКИЙ ПАСПОРТ

COMO 25

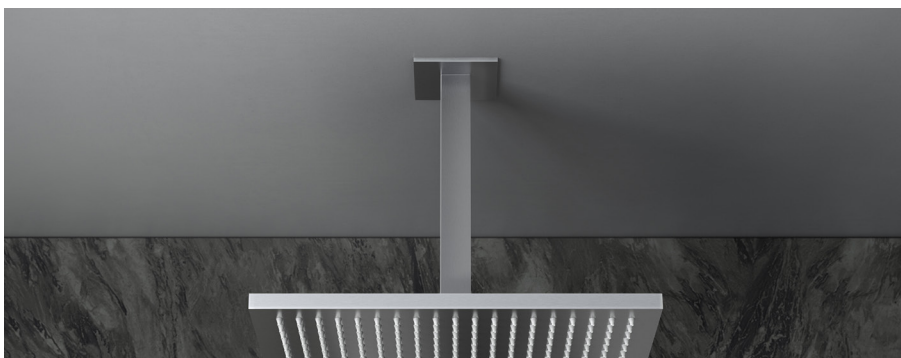

D

BRAUSEARM

BESCHREIBUNG

BRAUSEARM ZUR DECKENMONTAGE AUS EDELSTAHL, ECKIG (LÄNGE 200MM)

MATERIAL

EDELSTAHL GEBÜRSTET
ART.-NR. 600.50.25.M
EDELSTAHL GLÄNZEND
ART.-NR. 600.50.25.G

EN

SHOWER ARM

DESCRIPTION

STAINLESS STEEL SHOWER ARM FOR CEILING-MOUNTING, REGTANGULAR (LENGTH 200 MM)

MATERIALS

BRUSHED STAINLESS STEEL
TYP. NO. 600.50.25.M
GLOSSY STAINLESS STEEL
TYP. NO. 600.50.25.G

FR

BRAS DE DOUCHETTE

DESCRIPTION

BRAS DE DOUCHETTE EN ACIER, ANGULEUX POUR MONTAGE AU PLAFOND (LONGUEUR 200 MM)

MATÉRIAU

MATÉRIAU EN ACIER BROSSÉ
ART.-NR. 600.50.25.M
ACIER BRILLANT
ART.-NR. 600.50.25.G

IT

BRACCIO DOCCIA

DESCRIZIONE

BRACCIO DOCCIA AD ANGOLO, IN ACCIAIO, PER MONTAGGIO A SOFFITTO (LUNGHEZZA 200MM)

MATERIALE

SPAZZOLATURA IN ACCIAIO
COD. ART. 600.50.25.M
LUCIDATURA IN ACCIAIO
COD. ART. 600.50.25.G

ES

BRAZO DE DUCHA

DESCRIPCIÓN

BRAZO DE DUCHA PARA MONTAJE EN EL TECHO, DE ACERO INOXIDABLE, ANGULOSO (LONGITUD 200MM)

MATERIAL

ACERO INOXIDABLE PULIDO
ART. NÚM. 600.50.25.M
ACERO INOXIDABLE CON BRILLO
ART. NÚM. 600.50.25.G

RU

РУКОЯДКА ДУША

ОПИСАНИЕ

РУКОЯДКА ДУША ДЛЯ ПОТОЛОЧНОГО МОНТАЖА ИЗ НЕРЖАВЕЮЩЕЙ СТАЛИ, ПРЯМОУГОЛЬНАЯ (ДЛИНА 200 ММ)

МАТЕРИАЛ

НЕРЖАВЕЮЩАЯ СТАЛЬ, МАТОВАЯ
АРТ.-НО. 600.50.25.M
НЕРЖАВЕЮЩАЯ СТАЛЬ, ГЛЯНЦЕВАЯ
АРТ.-НО. 600.50.25.G



VALLONE

D TECHNISCHES DATENBLATT
EN TECHNICAL DATA SHEET
FR FICHE DE DONNÉES TECHNIQUES

IT INFORMAZIONI TECNICHE
ES ESPECIFICACIONES TÉCNICAS
RU ТЕХНИЧЕСКИЕ ДАННЫЕ

COMO 25

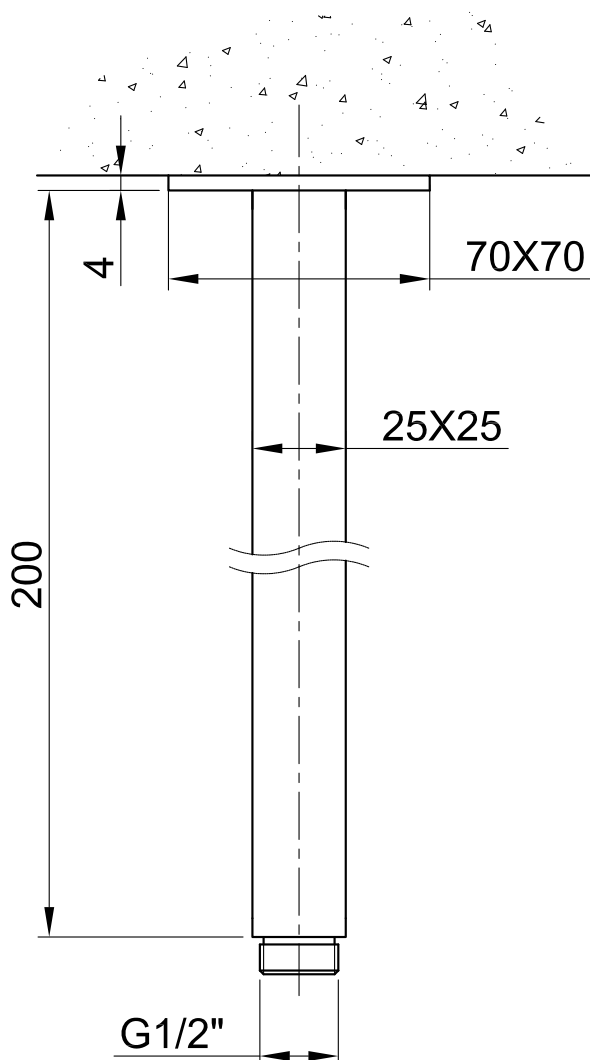



VALLONE

D
EN
FR

LIEFERUMFANG
DELIVERY SCOPE
ÉLÉMENTS FOURNIS

IT
ES
RU

FORNITURA
CONTENIDO
ОБЪЕМ ПОСТАВКИ

A



B

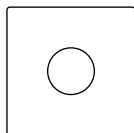

D

LIEFERUMFANG

A. BRAUSEARM
B. BLENDE

EN

DELIVERED ITEMS

A. SHOWER ARM
B. BEZEL

FR

ELEMENTS INCLUS

A. BRAS DE DOUCHETTE
B. CLAPET

IT

FORNITURA

A. BRACCIO DOCCIA
B. MASCHERINA

ES

CONTENIDO

A. BRAZO DE DUCHA
B. PANELES

RU

ОБЪЕМ ПОСТАВКИ

A. ДУШЕВАЯ РУКОЯДКА
B. ОТРАЖАТЕЛЬ

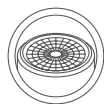

INKLUSIVE PERLATOR
INCLUSIVE TAP AERATOR
MOUSSEUR INCLUS
INCLUSO PERLATORI
INCLUYE AIREADORES
АЭРАТОР В НАЛИЧИИ



INKLUSIVE KERAMIK KARTUSCHE
INCLUSIVE CERAMIC CARTRIDGE
CARTOUCHEN CERAMIQUE INCLUSE
INCLUSA CARTUCCE CERAMICHE
INCLUYE CARTUCHO CERÁMICO
КЕРАМИЧЕСКИЙ КАРТРИДЖ В
НАЛИЧИИ

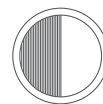

EDELSTAHL GEBÜRSTET ODER GLÄNZEND
STAINLESS STEEL IN MATT OR GLOSSY
ACIER BROSSÉ OU BRILLANT
SPAZZOLATURA O LUCIDATURA IN ACCIAIO
ACERO INOXIDABLE PULIDO O CON BRILLO
НЕРЖАВЕЮЩАЯ СТАЛЬ, МАТОВАЯ ИЛИ
ГЛЯНЦЕВАЯ



VALLONE

D TECHNISCHE INFORMATIONEN
EN TECHNICAL INFORMATION
FR INFORMATIONS TECHNIQUES

IT INFORMAZIONI TECNICHE
ES ESPECIFICACIONES TÉCNICAS
RU ТЕХНИЧЕСКИЕ ДАННЫЕ

A

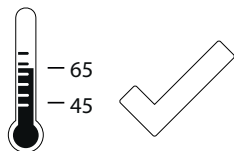
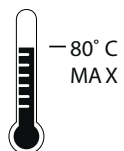

B

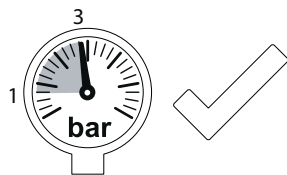
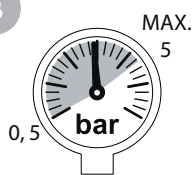



VALLONE

D MONTAGE-ANLEITUNG
EN INSTALLATION INSTRUCTIONS
FR INSTRUCTIONS POUR L'INSTALLATION

IT ISTRUZIONI DI MONTAGGIO
ES INSTRUCCIONES DE MONTAJE
RU ИНСТРУКЦИЯ ПО МОНТАЖУ

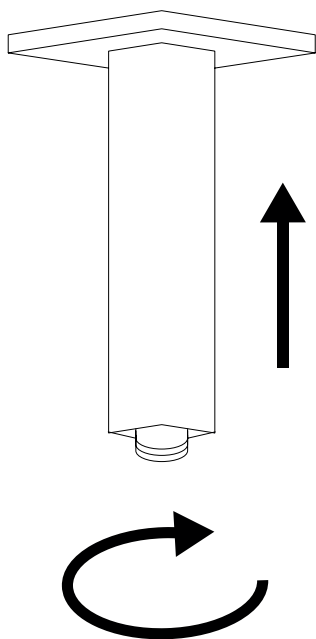

D

MONTAGE-ANLEITUNG

Stecken Sie den Brausearm in die Öffnung der Blende. Drehen Sie den Brausearm gerade und fest in die Blende. Achten Sie darauf, im Uhrzeigersinn zu drehen.

EN

MOUNTING INSTRUCTIONS

Push the shower arm into the opening of the bezel. Turn the shower arm straight and tightly into the bezel. Make sure that you turn it anticlockwise.

FR

INSTRUCTIONS DE MONTAGE

Installez le bras de la douchette dans l'ouverture du clapet. Fixez le bras de douchette droit et fermement dans le clapet. Assurez-vous de serrer dans le sens des aiguilles d'une montre.

IT

ISTRUZIONI DI MONTAGGIO

Infilare il braccio doccia nel foro della mascherina. Ruotare il braccio doccia fissandolo in posizione diritta nella mascherina. Assicurarsi di effettuare la rotazione in senso orario.

ES

INSTRUCCIONES DE MONTAJE

Fije el brazo de ducha en la abertura del panel. Enrósquelo recto y firme al panel y tenga en cuenta que el giro es en el sentido de las agujas del reloj.

RU

ИНСТРУКЦИЯ ПО МОНТАЖУ

Вставьте душевую рукоядку в отверстие отражателя. Ровно и крепко прикрутите рукоядку в отражатель. Вращайте по часовой стрелке.



VALLONE

D REINIGUNG & PFLEGE
EN CLEANING & CARE
FR NETTOYAGE & ENTRETIEN

IT PULIZIA E MANUTENZIONE
ES LIMPIEZA Y MANTENIMIENTO
RU ЧИСТКА И УХОД

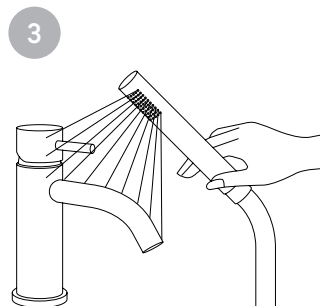
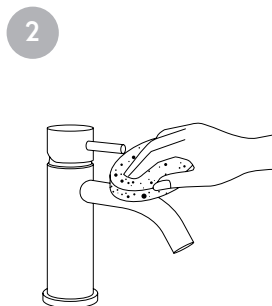
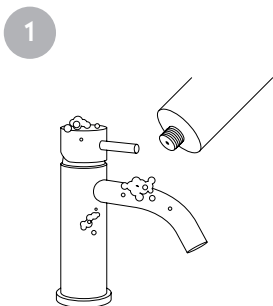

D

REINIGUNG & WARTUNG

Bitte verwenden Sie zur Reinigung ausschließlich Produkte, die kein Lösemittel enthalten und nicht säurehaltig sind. Wir empfehlen die Verwendung spezifischer Produkte für rostfreien Stahl. Auch der Gebrauch von Scheuerschwämmen oder Metallwolle sollte vermieden werden.

DIE REINIGUNG ERFOLGT IN VIER EINFACHEN SCHRITTEN:

1. Reiben Sie die Armatur mit dem Reinigungsmittel ein.
2. Wischen Sie mit einem weichen Lappen oder Schwamm über die Armatur und entfernen Sie so auch gröbere Verschmutzungen.
3. Spülen Sie die Armatur gründlich mit Wasser ab.
4. Wischen Sie die Armatur mit einem Handtuch trocken.

EN

CLEANING & MAINTENANCE

Please only use cleaning products that do not contain any solvents and are acid-free. We recommend using products specifically for stainless steel. Using abrasive sponges or metal wool, should be avoided.

CLEANING TAKES PLACE IN FOUR SIMPLE STEPS:

1. Rub the fitting with the cleaning.
2. Wipe the fitting with a soft sponge or cloth and thereby also remove stubborn dirt.
3. Rinse the fitting thoroughly with water.
4. Wipe the fitting with a dry towel.

FR

NETTOYAGE & ENTRETIEN

Pour le nettoyage, utilisez uniquement des produits sans solvants et sans acide. Nous vous recommandons l'utilisation de produits spécifiques pour l'acier inoxydable. Evitez également l'utilisation d'éponges à récurer et de la laine de verre.

LE NETTOYAGE SE FAIT EN QUATRE ÉTAPES :

1. Astiquez le robinet avec le produit nettoyant.
2. Nettoyer le robinet avec un chiffon doux ou une éponge et éliminez également le plus des salissures.
3. Rincez entièrement le robinet à l'eau.
4. Essuyez le robinet avec un torchon sec



VALLONE

D REINIGUNG & PFLEGE
EN CLEANING & CARE
FR NETTOYAGE & ENTRETIEN

IT PULIZIA E MANUTENZIONE
ES LIMPIEZA Y MANTENIMIENTO
RU ЧИСТКА И УХОД

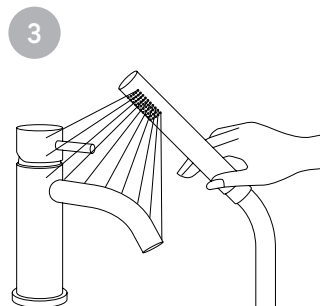
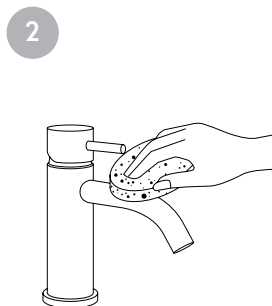
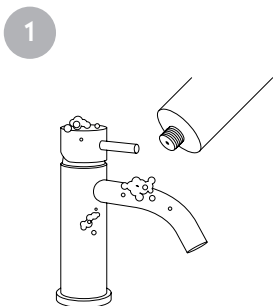

IT

PULIZIA E MANUTENZIONE

Per la pulizia, utilizzare esclusivamente prodotti che non contengano solventi o agenti acidi. Si raccomanda l'uso di prodotti specifici per acciaio inossidabile. Da evitare l'uso di spugne abrasive o di pagliette in lana metallica.

LA PULIZIA AVVIENE IN QUATTRO SEMPLICI FASI:

1. Applicare il detergente sulla rubinetteria.
2. Passare un panno morbido o una spugna sulla rubinetteria per rimuovere anche gli addensamenti di sporcizia.
3. Risciacquare a fondo la rubinetteria con acqua.
4. Asciugare la rubinetteria con un panno.

ES

LIMPIEZA Y MANTENIMIENTO

Por favor, para la limpieza utilice únicamente productos que no contengan disolventes y que no sean ácidos. Se recomienda el uso de productos específicos para acero inoxidable y evitar el uso de estropajos.

LA LIMPIEZA SE REALIZA EN CUATRO SENCILLOS PASOS:

1. Aplique el producto de limpieza sobre la grifería.
2. Limpie con un paño suave o una esponja sobre los grifos y eliminará incluso la suciedad más resistente.
3. Enjuague la grifería a fondo con agua.
4. Limpie el grifo con un paño seco.

RU

ЧИСТКА И ТЕХНИЧЕСКОЕ ОБСЛУЖИВАНИЕ

Применяйте для чистки исключительно средства, не содержащие растворителей и кислот.

Мы рекомендуем использование специальных средств для нержавеющей стали. Также стоит избегать применения металлических губок и стальной ваты.

ОЧИСТКА ОСУЩЕСТВЛЯЕТСЯ В ЧЕТЫРЕ ПРОСТЫХ ЭТАПА:

1. Нанесите на смеситель чистящее средство.
2. Протрите его мягкой тряпкой или губкой, удалив при этом более грубые загрязнения.
3. Тщательно ополосните водой.
4. Протрите насухо.



VALLONE

D KONTAKT
EN CONTACT
FR CONTACT

IT CONTATTO
ES CONTACTO
RU KOHTAKT

D

BESUCHEN SIE UNSEREN VALLONE® BRAND SHOWROOM

Standort verpflichtet: Direkt gegenüber vom Design Zentrum NRW und dem weltbekannten Red Dot Design Museum präsentieren wir ausgewählte Bad-Kollektionen im offiziellen VALLONE®-Showroom auf dem UNESCO-Welterbe Zollverein. Vereinbaren Sie einen Termin und erleben Sie VALLONE®-Produkte live und zum Anfassen.

E INFO@VALLONE.DE
T 0201. 857 914 22 0

WWW.VALLONE.DE

EN

VISIT OUR VALLONE® SHOWROOM

The location: we promote selected bathroom collections at the official VALLONE® showroom in the UNESCO world heritage Customs Union, directly opposite the Design Zentrum NRW and world-renowned Red Dot Design Museum. Request an appointment and experience true VALLONE® products through your own touch.

E INFO@VALLONE.DE
T 0201. 857 914 22 0

WWW.VALLONE.DE

FR

VENEZ VISITER NOTRE SHOWROOM VALLONE® BRAND

Nous sommes bien implantés dans la région : directement en face du Design Zentrum NRW et musée mondialement connu Red Dot Design, nous vous présentons une sélection de collections de salles de bains dans notre showroom officiel VALLONE® sur le patrimoine mondial de l'UNESCO. Prenez rendez-vous : vivez et touchez les produits VALLONE® en live.

E INFO@VALLONE.DE
T 0201. 857 914 22 0

WWW.VALLONE.DE

IT

VISITATE IL NOSTRO SHOWROOM VALLONE®

Il nostro impegno in azienda: Direttamente di fronte al centro di design NRW e al Red Dot Design Museum, di fama mondiale, presenteremo la nostra collezione esclusiva di rubinetteria per bagno nello showroom ufficiale VALLONE®, presso il sito industriale Zollverein, patrimonio mondiale UNESCO. Contattateci per un appuntamento e venite a scoprire i prodotti VALLONE® per sperimentarli direttamente, toccandoli con mano.

E INFO@VALLONE.DE
T 0201. 857 914 22 0

WWW.VALLONE.DE

ES

VISITE NUESTRA SALA DE EX- POSICIÓN VALLONE®

Ubicación: Justo enfrente del Centro de Diseño de NRW y el famoso museo Red Dot Design, donde presentamos una selección de la colección de baño en la sala de exposición oficial de VALLONE® en Zollverein, Patrimonio de la Humanidad por la UNESCO. Concertando una cita podrá disfrutar de los productos VALLONE® en vivo y en directo.

E INFO@VALLONE.DE
T 0201. 857 914 22 0

WWW.VALLONE.DE

RU

ПОСЕТИТЕ НАШ САЛОН БРЕНДА VALLONE®

Место обязывает: Прямо напротив дизайн-центра NRW и музея Red Dot Design в официальном салоне VALLONE® на таможенном собрании всемирного наследия ЮНЕСКО мы представляем нашу избранную коллекцию для ванных комнат. Назначайте встречу и лично соприкоснитесь к продукцией от VALLONE®.

E INFO@VALLONE.DE
T 0201. 857 914 22 0

WWW.VALLONE.DE